





MISSOURI®

Gebruiksaanwijzing



Primafoon®

Inhoud van de verpakking

Controleer de inhoud van de verpakking voordat u de gebruiksaanwijzing doorneemt. In de verpakking moet u het volgende aantreffen:

- Ⓐ Missouri
- Ⓑ Hoorn met krulsnoer
- Ⓒ 3 sets programmeerkaarten
- Ⓓ Papiergeleider (in de verpakking van de programmeerkaarten)
- Ⓔ 30 m rol thermisch afdrudpapier
Gebruiksaanwijzing.

Het telefoonaansluitsnoer zit niet in de verpakking, maar wordt bij de aankoop los meegeleverd. Als er iets ontbreekt, kunt u het apparaat in de verpakking met de aankoopbon terugbrengen naar het verkooppunt.



Overzicht van de Missouri

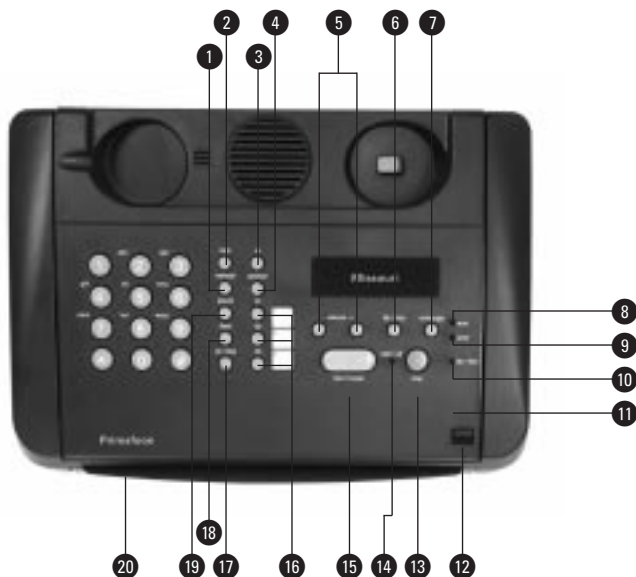

Bovenaanzicht

- | | | |
|----|--------------------|--|
| 1 | herhaal | Telefoon-/faxnummer herhalen |
| 2 | help | Helppagina afdrukken |
| 3 | vk | Verkort kiezen (maximaal 10 nummers) |
| 4 | opslaan | Telefoon-/faxnummer opslaan als verkort/snelkiesnummer |
| 5 | volume | Volume luidspreker en belsignaal instellen |
| 6 | fijn/foto | Resolutie wijzigen in fijn of foto |
| 7 | ontvangst | Ontvangststand instellen |
| 8 | auto | Controlelampje voor automatische ontvangststand |
| 9 | antw | Controlelampje voor ontvangststand antwoordapparaat |
| 10 | foto/fijn | Controlelampje voor resolutie foto of fijn |
| 11 | | Papierklep |
| 12 | | Knop voor ontgrendeling papierklep |
| 13 | stop | Toets voor stoppen van fax/Kopieerfunctie en foutmelding |
| 14 | aan/uit | Controlelampje voor aan/uit/faxcommunicatie |
| | | – Aan: Missouri is aangesloten op elektriciteitsnet |
| | | – Uit: Missouri is niet aangesloten op elektriciteitsnet |
| | | – Knippert: De buitenlijn is in gebruik |
| 15 | start/kopie | Starten met verzenden/ontvangen van document/Document kopiëren |
| 16 | 01 02 03 | 3 geheugenplaatsen voor snelkiesnummers en bijbehorende notitiekaart |
| 17 | tel/kies | Handenvrij kiezen |
| 18 | flash | Naar programmeerstand/Bij huiscentrale: doorverbinden |
| 19 | pauze | Pauze invoegen in een telefoon/faxnummer (in geval van huiscentrale) |
| 20 | | Afscheurrand |



Onderaanzicht

- 21 Batterijklep (geen functie)
- 22 **LINE** Aansluitpunt voor buitenlijn
- 23 **TEL 2** Aansluitpunt voor extra toestel of antwoordapparaat
- 24 **TEL 1** Aansluitpunt voor hoorn van de Missouri
- 25 Rubberdoppen voor aanbrengen papiergeleider

Voorraanzicht

- 26 Documentinvoer
- 27 Instructie voor plaatsen papierrol
- 28 Waarschuwing voor de warmte van de thermische printkop (onder papierklep)
- 29 Papierbak
- 30 Voorklep

De Missouri moet worden aangesloten op het elektriciteitsnet (230 V/AC), 50 Hz, zoals aangegeven op de sticker aan de onderzijde van het apparaat.

De stekker moet makkelijk toegankelijk blijven, omdat dit de enige mogelijkheid is om de Missouri van het elektriciteitsnet af te sluiten.



Het product voldoet aan de bepalingen van de EG-richtlijnen: Electromagnetische Compatibiliteitsrichtlijn (29/336/EEG) (radiostoring) en Laagspanningsrichtlijn (73/23/EEG) (Elektrische veiligheid). Deze richtlijnen zijn essentiële eisen van de Randapparatuurrichtlijn (91/263/EEG).

© Copyright mei 1999, KPN Telecom B.V.

KPN Telecom behoudt zich het recht voor wijzigingen aan te brengen, zonder voorafgaand bericht.

KPN Telecom kan niet aansprakelijk worden gesteld voor schade of letsel die het gevolg is van verkeerd gebruik dat niet in overeenstemming is met de instructies uit deze gebruiksaanwijzing.

De diensten en producten die zijn aangeduid met ®, zijn geregistreerde merken van KPN N.V.

Inhoud

	Inhoud van de verpakking	2
	Overzicht van de Missouri	3
	Over de Missouri	7
	Over deze gebruiksaanwijzing	8
1	Missouri gebruiksklaar maken	9
1.1	Missouri plaatsen	9
1.2	Missouri aansluiten	9
1.3	Papierrol plaatsen	10
1.4	Volume van luidspreker en belsignaal instellen	12
2	Missouri programmeren	13
2.1	Programmeerkaarten invullen	13
2.2	Programmeerkaarten invoeren	15
2.3	Overzicht met instellingen afdrukken	16
2.4	Verklaring van de instellingen	17
3	Berichten verzenden en ontvangen	20
3.1	Berichten verzenden	20
3.2	Instellingen bij verzenden en/of kopiëren	22
3.3	Berichten ontvangen	22
3.4	Ontvangstmogelijkheden instellen	23
3.5	Het zend/ontvangstjournaal	30
3.6	Kopiëren	31
4	Verkort- en snelkiezen	32
4.1	Verkort kiezen	32
4.2	Snelkiezen	33
4.3	Kieslijst afdrukken	34

5	Missouri in combinatie met andere telefoonapparatuur	35
5.1	Maximumaantal apparaten	35
5.2	Extra telefoon(s) of antwoordapparaat aansluiten op de Missouri	35
5.3	Missouri aansluiten op huiscentrale	35
6	Tips bij problemen	36
6.1	Onderhoud	36
6.2	Hulppagina afdrukken	36
6.3	Informatiecodes	36
6.4	Toonsignalen	37
6.5	Problemen oplossen	37
6.6	Vastgelopen te verzenden pagina verwijderen	39
6.7	Vastgelopen afdrukpapier verwijderen	39
6.8	Verbruiksartikelen en aansluitmateriaal aanschaffen	40
6.9	Papiergeleider aanbrengen	40
6.10	Storingen melden	41
	Technische gegevens van de Missouri	42
	De combinatie faxapparatuur en diensten van KPN Telecom	43
	Toepassingsgebieden/garantie	47
	Trefwoordenlijst	49

Over de Missouri

In deze gebruiksaanwijzing staan de werking en de mogelijkheden beschreven van de Missouri, een compact faxapparaat van KPN Telecom. Op het moment dat u de Missouri hebt aangesloten, kunt u direct telefoneren, faxberichten verzenden en ontvangen en kopiëren. Ook een tweede toestel of een antwoordapparaat aansluiten is mogelijk.

De Missouri is voorzien van een faxselect-schakelaar die ervoor zorgt dat faxberichten naar uw Missouri worden doorgeschakeld en telefoonverkeer wordt gesignaleerd.

Als u meerdere toestellen op dezelfde buitenlijn hebt aangesloten, kunt u het beste een huiscentrale aanschaffen. Hebt u veel faxverkeer, dan is het raadzaam voor uw faxapparaat een extra telefoonlijn aan te laten sluiten.

Missouri en stroomuitval

Wanneer de elektriciteit uitvalt, kan met de Missouri niet meer worden gebeld en kunnen geen oproepen meer worden beantwoord. Het is daarom verstandig altijd een gewoon telefoontoestel beschikbaar te hebben om in een voorkomend geval in plaats van de Missouri aan te sluiten.

Over deze gebruiksaanwijzing

Op de binnenkant van de voorpagina staat een overzicht van de Missouri met een verklaring van de onderdelen. Achterin deze gebruiksaanwijzing vindt u de technische gegevens van de Missouri. In hoofdstuk 6 vindt u informatie over het oplossen van mogelijke problemen met de Missouri.

De Missouri beschikt over een ingebouwde verkorte gebruiksaanwijzing. Deze hulppagina bevat de meeste functies en hun betekenis. U kunt deze hulppagina afdrukken door op  te drukken.

De instructies in deze gebruiksaanwijzing worden gegeven in stappen, genummerd 1, 2, 3 enzovoort. Het teken > geeft aan wat er gebeurt als u de instructie hebt uitgevoerd. Het teken kan ook aangeven wat er moet gebeuren voordat u een instructie kunt uitvoeren.

Mocht u na het lezen van deze gebruiksaanwijzing nog vragen hebben over de Missouri, dan kunt u de internet-site van de GebruikService van KPN Telecom raadplegen:

<http://www.gebruikservice.kpn-telecom.nl>

U kunt ook bellen met de GebruikService van KPN Telecom, telefoonnummer 0900-8642 (niet gratis).

Als u algemene vragen hebt, kunt u naar het verkooppunt gaan of bellen met de Klantenservice Consumenten van KPN Telecom, telefoonnummer 0800-0402 (gratis).

1 Missouri gebruiksklaar maken

1.1 Missouri plaatsen

U kunt de Missouri op iedere gewenste plaats in uw huis aansluiten. Voorwaarde is dat er een telefoonstopcontact en een geaard 230V-stopcontact in de buurt zijn.

Zet de Missouri en een eventueel antwoordapparaat bij elkaar.

Dit bevordert eenvoudig gebruik.

Houd verder rekening met de volgende voorschriften:

- Plaats of gebruik de Missouri niet in de buurt van verwarming of airconditioning.
- Stel de Missouri niet bloot aan direct zonlicht.
- Plaats de Missouri op een horizontaal vlak en laat ten minste 10 cm vrije ruimte tussen de Missouri en andere voorwerpen.
- Voorkom dat de ventilatieopeningen worden geblokkeerd.
- Zorg ervoor dat de stekker van het elektriciteitsnoer vrij en gemakkelijk toegankelijk blijft.

Als u meerdere telefoontoestellen en/of een huiscentrale hebt, is het raadzaam vooraf een schets te maken van hoe u de toestellen wilt aansluiten. Zie ook hoofdstuk 5.

1.2 Missouri aansluiten

- 1 Sluit de hoorn aan op de Missouri: steek de ene ministekker van het meegeleverde krulsnoer onderin de hoorn en steek de andere ministekker in het aansluitpunt **TEL1** aan de onderkant van de Missouri (zie afbeelding 1).
- 2 Steek de stekker van de Missouri in een 230V-stopcontact (zie afbeelding 1).
 - > De Missouri is aangesloten op het elektriciteitsnet.
- 3 Steek de ministekker van het meegeleverde aansluitsnoer in het aansluitpunt **LINE** aan de onderkant van de Missouri en de telefoonstekker in het telefoonstopcontact (zie afbeelding 1).
 - > De Missouri is aangesloten op de buitenlijn.
 - > Als de controlelampjes **auto**, **antw** en **fijn/foto** knipperen, betekent dat dat er nog geen afdrukpapier is geplaatst (zie paragraaf 1.3).

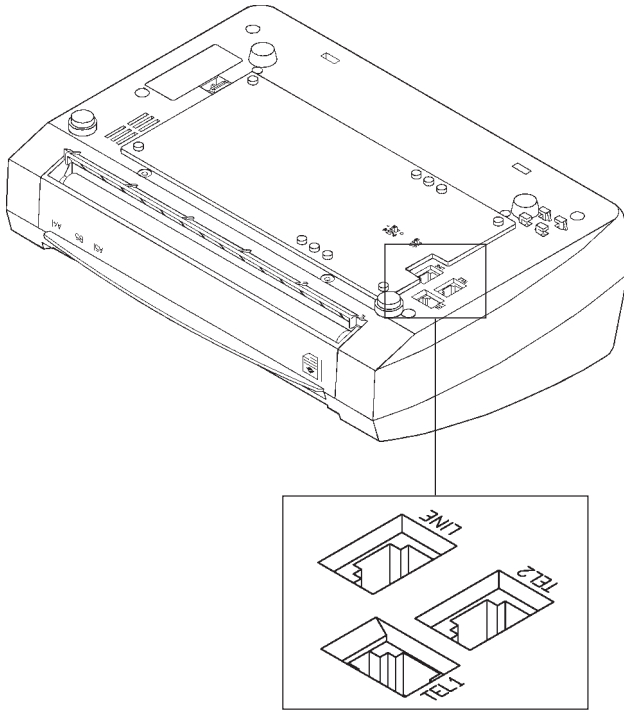

Afbeelding 1: Missouri aansluiten.

1.3 Papierrol plaatsen

De Missouri drukt af op speciaal thermisch afdrudpapier. De lengte van deze papierrol is 30 meter.

- 1 Leg de hoorn naast de Missouri.
- 2 Open de papierklep van Missouri door aan de rechtervoorzijde op de papierklep de ontgrendelingsknop naar u toe trekken.
- 3 Plaats de papierklep rechtop in de vaste stand.
- 4 Verwijder de verpakking van de rol papier en plaats de rol in de papierbak. Zorg ervoor dat de gehele sticker van de rol fax-papier is verwijderd. Er mogen geen lijmresten van de sticker achterblijven.
- 5 Plaats de papierrol (zie afbeelding 2). Als u de papierrol andersom plaatst, worden de berichten niet afgedrukt.



Afbeelding 2: Papierrol plaatsen.

- 6 Trek het begin van de papierrol ongeveer 10 cm uit de fax.
- 7 Sluit de papierklep door deze aan beide zijden aan te drukken.
- 8 Plaats de hoorn weer op de Missouri.
- > Het papier wordt nu een stukje doorgevoerd.
- 9 Pak het papier aan één zijde vast en scheur het vanaf die zijde langs de rand af.

De papierbak staat ingesteld op een papierbreedte van 210 mm. Als u rollen van 216 mm gebruikt, moet u de opvulplaatjes aan de zijkant van de bak te verwijderen door deze naar boven te trekken. Zodra u aan de zijkant een rode of zwarte streep ziet, weet u dat de papierrol bijna op is. Als het afdrukpapier op is, zullen de controlelampjes **auto**, **antw** en **fijn/foto** gaan knipperen. Deze controlelampjes blijven knipperen tot de papierrol is vervangen. U kunt deze 30 meter papierrollen onder typenummer 5 bestellen bij Primafoon. Dat kan ook telefonisch (0800-0402).

Let op!

U kunt alleen documenten ontvangen, verzenden of kopiëren als de papierrol in de Missouri is geplaatst. Als u een nieuwe rol thermisch papier plaatst, hoort u bij het openen van de papierklep 3 toonsignalen.

1.4 Volume van luidspreker en belsignaal instellen

Volume luidspreker instellen

- 1 Druk op .
- > U hoort de kiestoon.
- 2 Stel met of het gewenste volume in.

Volume belsignaal instellen

Druk vooraf aan of tijdens een inkomende oproep op of om het volume van het belsignaal te regelen.

2 Missouri programmeren

Voordat u de Missouri in gebruik neemt, kunt u een aantal instellingen programmeren.

De standaardinstellingen van de Missouri zijn:

Naam	
Telefoonnummer	
Aantal belsignalen	2
Geselecteerde taal	Nederlands
Externe telefoon-ontvangstcode	*7 of #7
Stilte-detectie	Uit
Tel/fax automatisch schakelen	Ja
Tel/fax automatisch schakelen alarmtijd	25 seconden
Zendjournaal	Ja

U hoeft alleen de instellingen die u wilt veranderen, te programmeren. Daarvoor gebruikt u de 3 meegeleverde programmeerkaarten.

- Programmeerkaart 1 is bestemd voor het instellen van uw naam (logo).
- Programmeerkaart 2 is bestemd voor het instellen van het aantal belsignalen, taal, externe telefoon ontvangstcode, stilte-detectie, faxschakelaar en het aan- of uitzetten van het zendjournaal.
- Programmeerkaart 3 is bestemd voor het instellen van uw (internationale) telefoon-/faxnummer.

Extra sets programmeerkaarten voor de Missouri kunt u bestellen bij Primafoon. Dat kan ook telefonisch (0800-0402).

2.1 Programmeerkaarten invullen

Voordat u de gewenste gegevens kunt programmeren, moet u deze invullen op de programmeerkaarten. De wijze waarop u de gewenste cijfers of letters kunt invullen, staat aangegeven in het voorbeeld in het midden van programmeerkaart 2. Onderaan programmeerkaart 2 vindt u de tabel met de karakters.

Vul de gegevens in door de hokjes zwart te maken met een zwart potlood (HB). Zorg er bij het invullen voor dat de hokjes in het geheel zwart zijn. Corrigeer onjuist ingevulde gegevens door het hokje uit te gummen en een ander hokje zwart te maken.

Als u de programmeerkaart hebt ingevoerd, wordt de informatie in de Missouri opgeslagen. De informatie blijft bewaard wanneer de stekker van de Missouri uit het 230V-stopcontact is geweest of als de stroom is uitgevallen.

Programmeerkaart 1

Op programmeerkaart 1 kunt u uw naam of bedrijfsnaam (logo) van maximaal 20 karakters invullen. Als u uw naam invult, wordt bovenaan elk bericht dat u verzendt, uw naam afgedrukt. Zo kan de ontvanger zien wie het bericht verzendt.

- 1 Bestudeer eerst het voorbeeld in het midden van programmeerkaart 2.
- 2 Vul in de kolom **Karakter** de gewenste letters of cijfers in. Een spatie geeft u aan door een rij over te slaan.
- 3 Vul in de kolom **Code** aan de hand van de tabel op programmeerkaart 2 de cijfercodes in.
- 4 Maak nu in de achterste twee kolommen de juiste hokjes zwart. De eerste kolom voor de tientallen van de code, de laatste kolom voor de eenheden.

Programmeerkaart 2

Op programmeerkaart 2 kunt u een aantal instellingen wijzigen, zoals het aantal belsignalen, taal, stilte-detectie, faxschakelaar en zendjournaal. De instellingen en de mogelijkheden staan beschreven in paragraaf 2.4.

Het programmeren van de instelling die u wilt wijzigen doet u door het juiste hokje zwart te maken. Instellingen die niet hoeven worden veranderd hoeft u niet in te vullen. Onderaan programmeerkaart 2 vindt u een voorbeeld.

Programmeerkaart 3

Op deze programmeerkaart kunt u uw (internationale) telefoon/faxnummer invullen (maximaal 20 cijfers). Hebt u de Missouri aangesloten op dezelfde buitenlijn als uw telefoon(s), dan is uw faxnummer gelijk aan uw telefoonnummer. Als u uw naam en uw telefoon/faxnummer hebt ingevoerd, staan deze bovenaan elk faxbericht dat u verzendt. Het invoeren hiervan is niet noodzakelijk,

maar wel aan te raden. Zo kan de ontvanger altijd zien waar het faxbericht vandaan komt.

Bestudeer eerst het voorbeeld rechtsonder op programmeerkaart 2. Uw internationale telefoon-/faxnummer bestaat uit de landcode, het netnummer (zonder eerste 0) en het abonneenummer, bijvoorbeeld: +31 70 1234567.

Het volledige telefoonnummer wordt voorafgegaan door '+' om aan te geven dat voor dit nummer nog de internationale toegangscode moet worden gekozen. U kunt hier een + weergeven door het hokje onder de plus in rij 1 zwart te maken.

Vul de programmeerkaart als volgt in:

- 1 Vul in de kolom **TEL. NO.** uw telefoon-/faxnummer in.
- 2 Maak de bijbehorende hokjes zwart.

Geprogrammeerde instellingen wijzigen

Om geprogrammeerde instellingen te wijzigen, moet u opnieuw een ingevulde programmeerkaart invoeren, door de oude instellingen uit te gummen en nieuwe in te vullen.

2.2 Programmeerkaarten invoeren

Nadat u de programmeerkaarten hebt ingevuld, kunt u ze invoeren in de Missouri. U hoeft alleen die kaarten in te voeren waarvan u de instellingen hebt gewijzigd. U kunt de kaarten in iedere willekeurige volgorde invoeren op de volgende manier.

- 1 Druk op **flash**.
 - > De Missouri drukt een overzicht van de huidige instellingen af.
 - > De controlelampjes **auto** en **antw** gaan knipperen. De Missouri staat nu in de programmeerstand.
- 2 Zet de programmeerkaart met de bedrukte kant naar boven (met de pijl richting Missouri) tegen de linkerkant van de documentinvoer. Duw de programmeerkaart zo ver mogelijk in de documentinvoer. Laat de programmeerkaart los als u voelt dat de Missouri deze een stukje invoert.
 - > U hoort een toonsignaal wanneer de programmeerkaart goed is ingevoerd.
- 3 Druk op **start/kopie**.
 - > De programmeerkaart wordt door de Missouri gelezen.
- 4 Als de programmeerkaart er door is, kunt u een volgende programmeerkaart invoeren door stap 2 en 3 te herhalen voor elke volgende programmeerkaart.

- 5 Druk na het invoeren van de programmeerkaart(en) op **stop**.
- > Het programmeren is nu klaar en de Missouri drukt automatisch een overzicht af van de nieuwe instellingen.
De controlelampjes **auto** en **antw** stoppen met knipperen, het controlelampje **aan/uit** blijft branden en u hoort een toonsignaal. De Missouri is nu klaar voor gebruik.

Tijdens het invoeren van de programmeerkaarten moeten de controlelampjes **auto** en **antw** knipperen. Als u ondertussen op **stop** drukt, gaat de Missouri uit de programmeerstand.

Om weer te kunnen programmeren moet u eerst de stappen 1 tot en met 3 herhalen.

Let op!

Als de Missouri geen overzicht automatisch afdrukt van de nieuwe instellingen, is er iets misgegaan.

Controleer of de vakjes op de programmeerkaart juist zijn ingevuld en voer de kaart opnieuw in.

2.3 Overzicht met instellingen afdrukken

Als u de geprogrammeerde instellingen wilt controleren, kunt u een overzicht afdrukken (zie afbeelding 3):

- 1 Druk op **flash**.
- > De Missouri drukt automatisch een overzicht af van de instellingen. De controlelampjes **auto** en **antw** gaan knipperen.
- 2 Wacht tot de Missouri het overzicht heeft afdrukt.
- 3 Druk op **stop**.

OVERZICHT INSTELLINGEN	
TELEFOONNUMMER(ID):	NAAM:
NAAM	:
TELEFOONNUMMER	:
AANTAL BELSIGNALEN	: 2
GESELECTEERDE TAAL	: NEDERLANDS
EXTERNE TELEFOON ONTVANGSTOODE (#...#...)	: 7
STILTE DETECTIE	: NEE
TEL/FAX AUTOM. SCHAKELN	: JA
TEL/FAX AUTOM. SCHAKELN ALARMTIJD	: 25 SEC.
ZENDJOURNAAL	: JA

Afbeelding 3: Overzicht met instellingen

2.4 Verklaring van de instellingen

Programmeerkaart 1

Naam (logo)

De (bedrijfs)naam die u hebt geprogrammeerd wordt bij de ontvanger boven aan iedere ontvangen pagina afgedrukt.

Programmeerkaart 2

Aantal belsignalen

Het aantal belsignalen waarna een oproep in de stand **auto** wordt beantwoord door de Missouri. Het aantal belsignalen dat u kunt instellen loopt van 1 tot 5.

De standaardinstelling is 2.

Taal instelling

De Missouri kan de teksten in het zendjournaal, in het overzicht met instellingen en op de hulppagina in 2 verschillende talen weergeven (D = Nederlands en E = Engels).

De standaardinstelling is Nederlands.

Externe telefoon ontvangstcode

Als een inkomende oproep wordt beantwoord met een extra telefoontoestel dat op aansluitpunt **TEL 2** van uw Missouri is aangesloten en het blijkt een faxbericht te zijn, kunt u dit bericht door middel van een code doorgeven aan uw Missouri. U hoeft dan niet naar de Missouri toe te lopen om de faxontvangst te starten. In de standaardinstelling is de code die u dan moet intoetsen * 7 of # 7.

U kunt het cijfer 7 veranderen in 1, 3, 5, 9, 0, * of # .

- Als u het hokje D op programmeerkaart 2 blank laat kunt u kiezen uit de cijfers 1, 5, 9 of # .
- Als u het hokje D op programmeerkaart 2 zwart maakt kunt u kiezen uit de cijfers 3, 7, 0 of * .

Voorbeeld 1

U wilt code * 1 of # 1, vul dan in:

D, 1/3, 5/7, 9/0, # / *

Voorbeeld 2

U wilt code * * of # * , vul dan in:

D, 1/3, 5/7, 9/0, # / *

Let op!

U kunt deze functie alleen gebruiken met een telefoontoestel dat staat ingesteld op toonkiezen. Raadpleeg daarvoor de gebruiksaanwijzing van uw toestel of bel de GebruiksService van KPN Telecom, telefoonnummer 0900-8642 (niet gratis).

Teksttelefoon

Als u een teksttelefoon op de Missouri hebt aangesloten en u wilt de extra ontvangstcode *7 of #7 uitschakelen, moet u op programmeerkaart 2 bij Externe telefoon ontvangstcode alle hokjes zwart maken. Met deze instelling heeft de teksttelefoon geen invloed meer op de juiste werking van de Missouri. Ook moet de stilte-detectie (zie hieronder) op **Uit** zijn ingesteld.

Stilte-detectie

Als u een antwoordapparaat hebt aangesloten op de Missouri, is het verstandig stilte-detectie aan te zetten door in te stellen na hoeveel seconden stilte (5, 8 of 11 seconden) uw Missouri inschakelt bij een faxoproep. Als stilte-detectie aanstaat, kan de Missouri ook berichten ontvangen van faxapparaten die geen 'callington' uitzenden (zie paragraaf 3.4).

Als u stilte-detectie aanzet, kunt u het beste 5 seconden instellen.

Let op!

Stilte-detectie **aan** werkt alleen maar in de ontvangstand **antw** (zie paragraaf 3.4).

De standaardinstelling is **uit**.

Tel/fax automatisch schakelen

Standaard ontvangt uw Missouri zowel fax- als telefoonverkeer. De Missouri selecteert dan automatisch of een inkomende oproep een telefoon- of een faxoproep is. Deze functie wordt ook wel faxselect-functie genoemd.

De standaardinstelling is **Ja**. Als u deze instelling wijzigt in **Nee**, zal de Missouri uitsluitend faxberichten direct ontvangen na het ingestelde aantal belsignalen.

Tel/fax automatisch schakelen alarmtijd

Als **Tel/fax** automatisch schakelen is ingesteld op **25**, zal een binnenkomende faxoproep die wordt aangegeven met een 'callington', automatisch doorschakelen naar uw Missouri.

Als de Missouri selecteert dat een binnenkomende oproep een telefoonoproep is, zal de Missouri gedurende 25 seconden een alarmsignaal geven. Als niet binnen deze tijd de hoorn van de Missouri wordt opgenomen, wordt de oproep alsnog doorgeschakeld naar de faxontvangst van uw Missouri. U kunt zelf deze tijdsduur verlengen tot 40 seconden.

Zendjournaal

Na elk verzonden faxbericht drukt de Missouri automatisch een zendjournaal af met daarin de gegevens van het verzenden. Met deze instelling kunt u zelf bepalen of u het zendjournaal wel of niet wilt laten afdrukken. De standaardinstelling is **Ja**.

Programmeerkaart 3

Telefoonnummer

Het (internationale) telefoon-/faxnummer dat u hebt geprogrammeerd wordt bij de ontvanger bovenaan iedere ontvangen pagina afgedrukt.

3 Berichten verzenden en ontvangen

Verzend/kopieer alleen documenten die voldoen aan de hieronder vermelde afmetingen.

Afmetingen

	Minimaal	Maximaal
Breedte	128 mm	216 mm
Lengte	100 mm	600 mm
Dikte	60 gr/m ²	120 gr/m ²

3.1 Berichten verzenden

Document invoeren

- 1 Plaats de eerste pagina, met de tekst/afbeelding naar boven, tegen de linkerzijde in de documentinvoer (zie afbeelding 4).
 - 2 Duw de pagina zo ver mogelijk in de documentinvoer. Laat de pagina los als u voelt dat de Missouri deze een stukje invoert.
- > U kunt nu de pagina verzenden.



Afbeelding 4: Pagina in de documentinvoer invoeren.

Document handmatig verzenden

- 3 U hebt 2 mogelijkheden:
 - Neem de hoorn op.
 - Druk op **tel/kies**.
- 4 Toets het gewenste faxnummer in.
- 5 Druk op **start/kopie**.
- > Na enige tijd wordt de pagina doorgevoerd. U kunt nu de hoorn weer neerleggen, ook al wilt u meerdere pagina's verzenden. Het controlelampje **aan/uit** knippert nu om aan te geven dat de Missouri verbinding heeft.
- > Als het document is verzonden, verbreekt de Missouri automatisch de verbinding en drukt een zendjournaal af (zie paragraaf 3.5).

Document verzenden via verkort/snelkiezen

Als u bepaalde fax/telefoonnummers regelmatig kiest, kunt u deze nummers opslaan onder verkorte kiescodes of onder snelkies-toetsen. Zie hoofdstuk 4.

Let op !

Open nooit de papierklep terwijl de fax in werking is.

Meerdere pagina's invoeren

Als u meerdere pagina's wilt verzenden, moet u deze één voor één invoeren. Voer ze in zodra u toonsignalen hoort. Deze toonsignalen betekenen dat de vorige pagina is verzonden.

Na 5 tot 7 toonsignalen (ongeveer 5 seconden) verbreekt de Missouri automatisch de verbinding. Als u alsnog meer pagina's wilt verzenden, moet u de bovenstaande stappen herhalen vanaf stap 3.

Let op !

Gebruik de standaard plastic documenthouder als uw documenten vuil, gekreukeld, gescheurd of vochtig zijn (bijvoorbeeld door het gebruik van een correctievlloeistof) of kleiner dan de minimale afmetingen. U kunt de plastic documenthouder bestellen bij Primafoon of via het gratis telefoonnummer 0800-0402.

3.2 Instellingen bij verzenden en/of kopiëren

U kunt de resolutie instellen van het document dat u verzendt.

U kunt kiezen uit 3 standen: standaard, fijn en foto.

De standaardinstelling gebruikt u voor het verzenden van teksten, de fijn-instelling voor bijvoorbeeld het verzenden van tekeningen en de foto-instelling voor het verzenden van afbeeldingen die foto's bevatten. Het aantal grijstinten in de fotostand is 16. In deze instelling zal het contrast minder sterk zijn.

- 1 Leg het document in de documentinvoer.
- 2 Druk enkele keren op **fijn/foto** totdat het controlelampje **fijn/foto** volgens de gewenste instelling gaat branden of knipperen (zie tabel 1).

Bij het kopiëren schakelt de Missouri automatisch naar de stand fijn (controlelampje **fijn/foto** brandt). Deze instelling kunt u niet wijzigen. De Missouri stelt zelf automatisch het contrast in.

Stand	Controlelampje fijn / foto
Standaard	Uit
Fijn	Aan
Foto	Knippert

Tabel 1: Controlelampje fijn/foto

3.3 Berichten ontvangen

Om te kunnen bepalen of een oproep een faxbericht of een telefoongesprek is, moet een oproep altijd eerst worden beantwoord (door uw antwoordapparaat of door zelf de hoorn op te nemen).

U kunt aan het oproepsignaal namelijk niet horen of het om een telefoon- of een faxoproep gaat.

In de stand **auto** bepaalt de Missouri om wat voor oproep het gaat, in de stand **antw** een op de Missouri aangesloten antwoordapparaat. Voor beide gevallen geldt: nadat de oproep is beantwoord, 'luistert' de Missouri of de andere fax een 'callington' uitzendt.

Is dit het geval, dan wordt de oproep automatisch aan uw Missouri doorgegeven. In alle andere gevallen wordt er vanuit gegaan dat het om een telefoongesprek gaat.

Binnenkomende faxberichten worden afgedrukt op thermisch papier. De Missouri geeft met een stippellijn aan waar de pagina eindigt.

3.4 Ontvangstmogelijkheden instellen

U kunt de Missouri op 3 verschillende ontvangstmogelijkheden instellen door herhaald op **ontvangst** te drukken.

Even vaak fax- als telefoonverkeer (standaardinstelling)

Stel de Missouri in op automatische ontvangst **auto**. De Missouri selecteert automatisch of een binnenkomende oproep een telefoon- of een faxoproep is.

Ontvangststand auto instellen

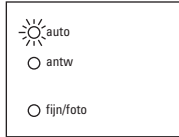

Afbeelding 5: Controlelampjes bij automatische ontvangststand.

Faxbericht ontvangen in ontvangststand auto

Een inkomende oproep wordt als volgt door de Missouri ontvangen (zie afbeelding 6):

Opmerking

- U kunt de ontvangst op de Missouri onderbreken door op **stop** te drukken.
- Het signaal dat 25 seconden klinkt (als er geen callingtone wordt ontvangen), kan worden verlengd naar 40 seconden (zie paragraaf 2.4).

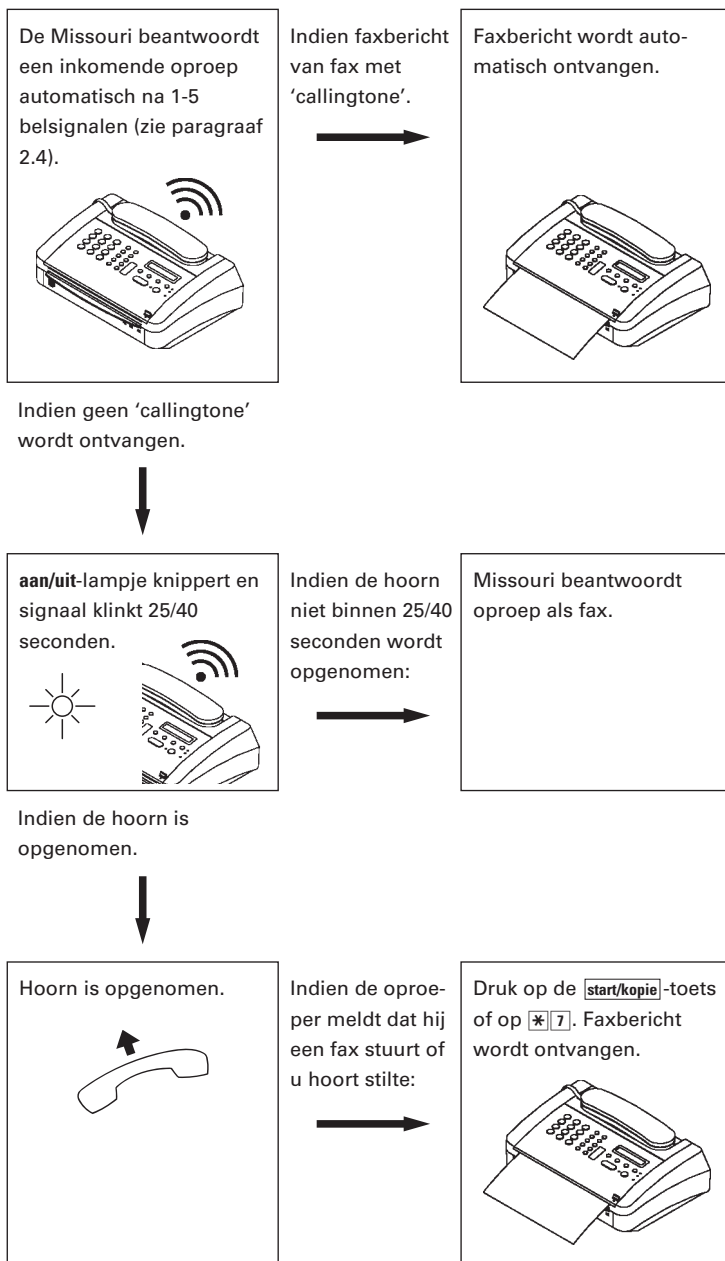

Afbeelding 6: Faxbericht ontvangen bij automatische ontvangststand.

Meer telefoonverkeer dan faxverkeer

Stel de Missouri in op handmatige ontvangst **tel**.

*Ontvangststand **tel** instellen*



auto
 antw
 fijn/foto

Afbeelding 7: Controlelampjes bij handmatige ontvangststand.

Faxbericht ontvangen in ontvangststand **tel**

Een binnenkomende oproep wordt door de Missouri als volgt ontvangen (zie afbeelding 8).



Indien de oproeper u een fax wil verzenden, of:
U hoort de calling-/faxtoon,
of: U hoort slechts stilte.



Afbeelding 8: Faxbericht ontvangen bij handmatige ontvangststand.

Let op!

U kunt een oproep alleen doorgeven aan uw Missouri vanaf een toontoestel. Toontoestellen zijn telefoons die met tonen werken: u hoort toontjes wanneer u een telefoonnummer intoetst. Toontoestellen worden ook wel TDK-toestellen genoemd.

Zowel fax- als telefoonverkeer met aangesloten antwoordapparaat

In de ontvangststand **antw** selecteert de Missouri tussen faxverkeer en telefoonoproepen. Een inkomende oproep wordt dan door het antwoordapparaat aangenomen. De meldtekst van uw antwoordapparaat wordt uitgezonden waarna een boodschap ingesproken kan worden. De Missouri 'luistert' ondertussen mee. Als het een faxbericht betreft, dan neemt de Missouri de oproep over en start de faxontvangst. Als de ontvangststand staat ingesteld op **antw**, is het aantal belsignalen automatisch 6.

*Ontvangststand **antw** instellen*

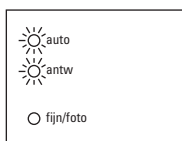

Afbeelding 9: Controlelampjes bij antwoordapparaat-stand.

*Faxbericht ontvangen in ontvangststand **antw***

Een binnenkomende oproep wordt als volgt door de Missouri ontvangen (zie afbeelding 10).

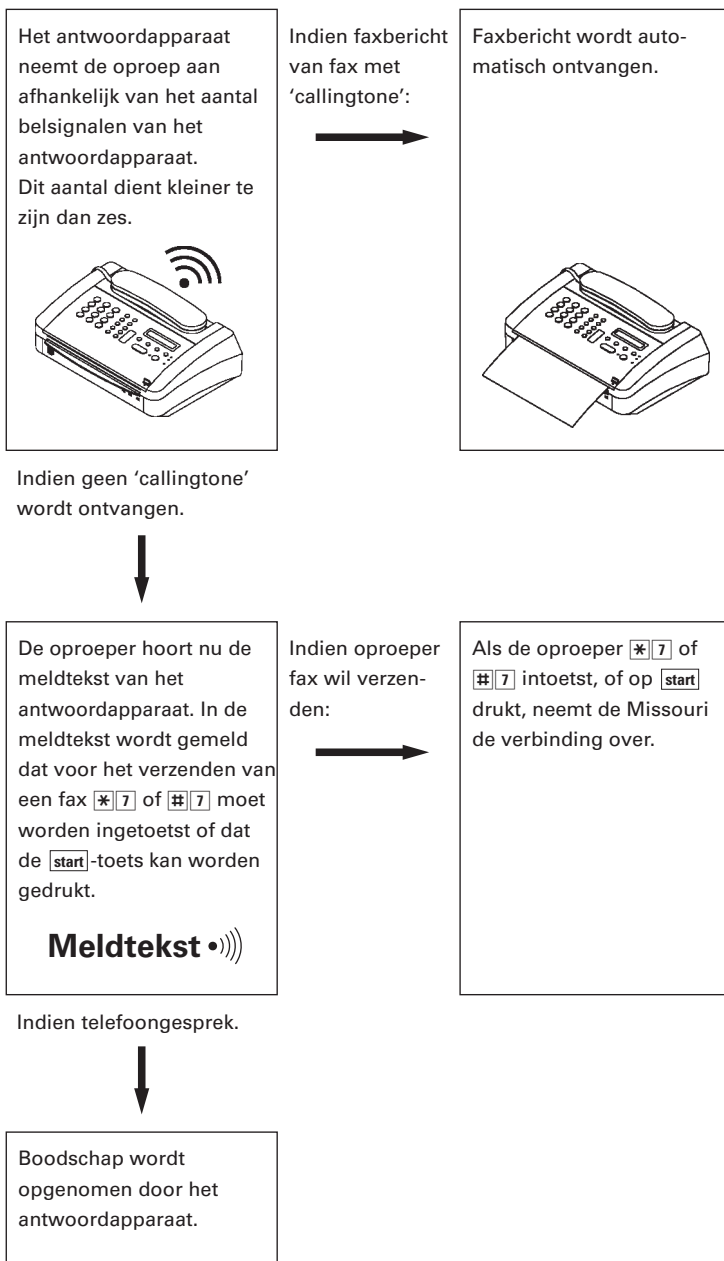

Afbeelding 10: Faxbericht ontvangen bij antwoordapparaat-stand.

Als het faxapparaat van degene die u een faxbericht zendt geen callingtonen uitzendt, beantwoordt het antwoordapparaat dat is aangesloten op de Missouri de oproep. De zender kan nu door ***7** of **#7** in te toetsen of op **start** te drukken, het faxbericht verzenden naar de Missouri. U kunt deze stappen eventueel opnemen in de meldtekst van uw antwoordapparaat (zie voorbeeld hieronder).

Als de stilte-detectie aanstaat en is ingesteld op 5, 8 of 11 seconden (zie paragraaf 2.4), wordt bij ontvangst van 5, 8 of 11 seconden stilte doorgegeven aan de Missouri. Zo kan de Missouri ook faxberichten ontvangen van faxapparaten die geen callingtonen uitzenden.

Als het antwoordapparaat dat op de Missouri is aangesloten niet aanstaat of defect is, beantwoordt de Missouri na 6 belsignalen alsnog de oproep en verbindt de oproeper met de fax.

Let op!

- Het antwoordapparaat moet worden aangesloten op het aansluitpunt **TEL 2** aan de onderzijde van de Missouri.
- Stel het aantal belsignalen van het antwoordapparaat lager in dan het aantal belsignalen van de Missouri. Een inkomende oproep wordt dan door het antwoordapparaat aangenomen.
- De meldtekst van uw antwoordapparaat mag maximaal 20 seconden duren.

Voorbeeld meldtekst

'U bent verbonden met het antwoordapparaat van (naam). Ik kan op dit moment de telefoon niet aannemen. Spreek na de piep uw naam en telefoonnummer in, dan bel ik u terug. Wilt u een fax verzenden, druk dan na de piep op de start-toets van uw faxapparaat of toets sterretje 7 of hekje 7 op uw telefoontoestel'.

Opmerking

Controleer in de gebruiksaanwijzingen van uw antwoordapparaat of huiscentrale of u de codes ***7** of **#7** kunt gebruiken. Is dit niet het geval, verander deze instelling dan in een andere externe telefoon-ontvangstcode (zie paragraaf 2.4).

3.5 Het zend/ontvangstjournaal

Zendjournaal

Als een bericht is verzonden, drukt de Missouri een zendjournaal af. Het zendjournaal geeft u de volgende informatie:

- Het faxnummer (ID) van de ontvangende fax.
- Het aantal verzonden pagina's.
- Het resultaat van het verzonden bericht:
Goed Het bericht is goed verzonden.
Informatiecode Het verzenden is niet goed verlopen (reden wordt vermeld; zie voor verklaring van deze codes paragraaf 6.3).

Bovenaan het zendjournaal staan de naam die u hebt ingevoerd en het internationale telefoonnummer van uw Missouri vermeld.

Als u geen zendjournaal wilt ontvangen, kunt u deze functie uitschakelen (zie pagina 2.2).

The image shows a screenshot of a fax transmission log. At the top, there is a box labeled 'ZENDJOURNAAL'. Below it, the text 'TELEFOONNUMMER (ID):' and 'NAAM:' are visible. A large rectangular box contains the following information:

ID ONTVANGER :	+31 701234567
AANTAL PAGINA'S :	01
RESULTAAT :	GOED

A dashed line is visible below the main information box.

Afbeelding 11: Voorbeeld van een zendjournaal.

Zend/ontvangstjournaal

Na 20 verzonden en/of ontvangen berichten drukt de Missouri automatisch een zend/ontvangstjournaal af. U kunt ook handmatig het zend/ontvangstjournaal afdrukken:

- 1 Druk op **Pauze**.
 - 2 Toets code **1 2** in.
- > Het zend/ontvangstjournaal wordt afgedrukt.

Het zend/ontvangstjournaal geeft u de volgende informatie:

- Het faxnummer (ID) van de verzonden/ontvangende fax.
- Het aantal verzonden/ontvangen pagina's per communicatie.
- Het totaal aantal verzonden (Z) en ontvangen (O) pagina's.
- Het resultaat van het verzonden/ontvangen bericht:
Goed Het bericht is goed verzonden/ontvangen.
Informatiecode Het verzenden/ontvangen is niet goed verlopen (reden wordt vermeld; zie voor verklaring van deze codes paragraaf 6.3).

Bovenaan het zend/ontvangstjournaal staan de naam die u hebt ingevoerd en het internationale telefoonnummer van uw Missouri vermeld.

JOURNAAL			
TELEFOONNUMMER(ID):	NAAM:	Z : 0001	O : 0005
Z/O	ID	PAGINA'S	RESULTAAT
O	+31 701234567	01	GOED
O	+31 702345678	02	GOED
O	+31 703765432	01	GOED
O	+31 703765432	03	GOED
O	+31 702345678	01	GOED
Z	1234567	01	02-01

Afbeelding 12: Voorbeeld van een zend/ontvangstjournaal.

3.6 Kopiëren

U kunt de Missouri ook gebruiken om documenten te kopiëren. Bijvoorbeeld brieven die u per post verzendt of faxberichten die u gaat verzenden (om vooraf te controleren hoe het bericht wordt afgedrukt). Kopiëren gaat als volgt:

- 1 Zet de pagina met de te kopiëren zijde naar boven tegen de linkerzijde van de documentinvoer
 - 2 Duw de pagina zo ver mogelijk in de documentinvoer. Laat de pagina los als u voelt dat de Missouri deze een stukje invoert.
 - 3 Druk op **start/kopie**.
- > De Missouri kopieert nu de ingevoerde pagina.

Opmerking

De Missouri kopieert altijd in de resolutie **fijn**.

4 Verkort- en snelkiezen

Als u bepaalde telefoon/faxnummers regelmatig kiest, kunt u deze nummers in het geheugen van de Missouri opslaan onder verkorte kiescodes. U hoeft deze nummers dan niet steeds opnieuw in te toetsen. U kunt 10 telefoon/faxnummers opslaan onder de kiescodes 01 tot en met 10.

Daarnaast kunt u de 3 meestgebruikte telefoon/faxnummers opslaan onder de snelkiestoetsen (01 tot en met 03). U kunt deze nummers kiezen met een druk op de betreffende snelkiestoets. In totaal kunt u dus 13 telefoon/faxnummers programmeren.

4.1 Verkort kiezen

Verkorte kiesnummers invoeren

- 1 Druk op .
 - 2 Toets het telefoon/faxnummer in dat u wilt programmeren.
 - 3 Druk op .
 - 4 Voer de gewenste 2-cijferige code in via het 10-cijferige toetsenbord, bijvoorbeeld 01.
- > Het telefoon/faxnummer is nu opgeslagen onder de ingevoerde code.

Verkorte kiesnummers gebruiken

Faxnummer verkort kiezen

- 1 Voer het document in dat u wilt verzenden.
 - 2 Druk op .
 - 3 Voer de gewenste 2-cijferige code in via het 10-cijferige toetsenbord, bijvoorbeeld .
- > Het faxnummer wordt nu gekozen. De Missouri start automatisch met verzenden.

Telefoonnummer verkort kiezen

- 1 Druk op .
- > U hoort de kiestoon.
- 2 Druk op .
 - 3 Voer de gewenste 2-cijferige code in via het 10-cijferige toetsenbord, bijvoorbeeld .
- > Het telefoonnummer wordt nu gekozen.
- 4 Neem de hoorn van de Missouri op.

Verkorte kiesnummers wissen

- 1 Druk op **opslaan**.
 - 2 Druk op **vk**.
 - 3 Voer de gewenste 2-cijferige code in via het 10-cijferige toetsenbord, bijvoorbeeld **01**.
- > Het telefoon/faxnummer onder de ingevoerde code is gewist.

4.2 Snelkiezen

Snelkiesnummers invoeren

- 1 Druk op **opslaan**.
 - 2 Toets het telefoon/faxnummer in dat u wilt programmeren.
 - 3 Druk op de snelkiestoets **01**, **02** of **03**.
- > Het telefoon/faxnummer is nu opgeslagen onder de ingevoerde toets.

Snelkiesnummers gebruiken

Faxnummer snelkiezen

- 1 Voer het document in dat u wilt verzenden.
 - 2 Druk op de snelkiestoets **01**, **02** of **03**.
- > Het faxnummer wordt nu gekozen. De Missouri start automatisch met verzenden.

Telefoonnummer snelkiezen

- 1 Druk op **tel/kies**.
- > U hoort de kiestoont.
- 2 Druk op de snelkiestoets **01**, **02** of **03**.
- > Het telefoonnummer wordt nu gekozen.
- 3 Neem de hoorn van de Missouri op.

Snelkiesnummers wissen

- 1 Druk op **opslaan**.
 - 2 Druk op de snelkiestoets **01**, **02** of **03**.
- > Het telefoon/faxnummer onder de ingevoerde toets is gewist.

4.3 Kieslijst afdrukken

De Missouri kan een overzicht van alle ingevoerde telefoon/fax-nummers af te drukken.

- 1 Druk op **Pauze**.
 - 2 Druk code **11** in.
- > De kieslijst wordt afgedrukt.

KIESLIJST	
TELEFOONNUMMER(ID):	NAAM:
SNELKIESNUMMERS	
01	
02	
03	
WK-NUMMERS	
01	06
02	07
03	08
04	09
05	10

Afbeelding 13: Kieslijst afdrukken.

5 Missouri in combinatie met andere telefoonapparatuur

5.1 Maximumaantal apparaten

Op een telefoonlijn kunt u een beperkt aantal apparaten aansluiten. De aansluitfactor van de aangesloten telefoonapparatuur mag bij elkaar opgeteld niet hoger zijn dan 5, omdat anders de kans bestaat dat van een of meerdere toestellen het belsignaal niet meer functioneert. Om dit te voorkomen moet u het aantal apparaten verminderen of kunt u een huiscentrale van KPN Telecom aanschaffen. De aansluitfactor van de Missouri is 1. U vindt deze aansluitfactor op de blauwe sticker aan de onderzijde van de Missouri.

5.2 Extra telefoon(s) of antwoordapparaat aansluiten op de Missouri

Een extra telefoon, antwoordapparaat of telefoon met ingebouwd antwoordapparaat kunt u als volgt aansluiten op de Missouri:

- 1 Sluit het toestel aan op aansluitpunt **TEL 2** van de Missouri.
- 2 Selecteer de gewenste ontvangststand door herhaald op te drukken (zie paragraaf 3.4).

5.3 Missouri aansluiten op huiscentrale

Als u een huis- of bedrijfscentrale hebt, dan zijn er verschillende mogelijkheden waarop u de Missouri kunt aansluiten. U kunt de Missouri het beste aansluiten op een van de analoge toestelaansluitpunten van uw huiscentrale.

Als u een faxbericht ontvangt op een ander toestel van de huiscentrale, dan kunt u dit faxbericht intern doorverbinden naar de Missouri. Bel daarvoor het interne toestelnummer dat hoort bij het toestelaansluitpunt van de huiscentrale waarop de Missouri is aangesloten. Raadpleeg hiervoor ook de gebruiksaanwijzing van de betreffende huiscentrale.

6 Tips bij problemen

6.1 Onderhoud

Haal tijdens het onderhoud de 230V-stekker uit het stopcontact. U kunt de Missouri het beste zo nu en dan afnemen met een wat vochtige of anti-statische doek. Gebruik geen wrijfwas of andere chemische middelen. Ze kunnen het materiaal aantasten. Verder heeft de Missouri weinig onderhoud nodig. U hoeft geen toner of inktlint te vervangen, want de Missouri werkt met een thermische printerkop.

6.2 Hulppagina afdrukken

De Missouri beschikt over een ingebouwde verkorte gebruiksaanwijzing. Deze hulppagina bevat de meeste functies en hun betekenis. U kunt deze hulppagina afdrukken door op **help** te drukken.

6.3 Informatiecodes

Als er tijdens het verzenden van een faxbericht iets ongewoons gebeurt, wordt er in het zendjournaal een informatiecode weergegeven, waarbij wordt vermeld wat de reden is. Aan de hand van onderstaand overzicht kunt u de oorzaak van het probleem zelf achterhalen.

Code 1-01
Probleem Papierklep open

Code 1-02
Probleem Document vast

Code 1-04
Probleem Afdrukpapier is op

Code 1-05
Probleem Afdruksysteem te warm

Code 1-08
Probleem Gestopt door gebruiker

Code 1-09
Probleem Voorklep open

Code 2-01, 2-02

Probleem Ontvangende fax is bezet of geeft geen antwoord

Oplossing Zend document nogmaals; neem eventueel eerst contact op met de ontvanger

Code 3-01, 3-02, 3-03, 3-04, 3-05, 3-06, 3-07, 3-08, 3-10, 3-11, 3-12, 3-13, 3-14, 3-15, 3-16, 3-20, 3-21, 3-22, 3-23

Probleem Communicatieprobleem

Oplossing Zend document nogmaals; neem eventueel eerst contact op met de ontvanger

Code	4-01, 4-02, 4-03, 4-04
Probleem	Slechte ontvangstkwaliteit
Oplossing	Verzoek zender bericht nogmaals te zenden

6.4 Toonsignalen

1 toonsignaal	<ul style="list-style-type: none"> - Actie gereed - Missouri ontvangt stroom (230V)
3-5 toonsignalen	<ul style="list-style-type: none"> - Communicatieprobleem - Document is te lang - Document is vastgelopen - Voorklep is geopend - Programmeerkaart fout - Geen rol thermisch papier aanwezig - Papierklep is geopend - Thermische printkop is oververhit (geeft toonsignaal bij iedere toets die wordt ingedrukt).
5-7 toonsignalen	<ul style="list-style-type: none"> - Wachten op volgende pagina - Iemand wil u spreken na het faxen
25 of 40 seconden	<ul style="list-style-type: none"> - Telefoonoproep
Continu toonsignalen	<ul style="list-style-type: none"> - Leg de hoorn op de haak van het aangesloten telefoontoestel.

6.5 Problemen oplossen

Als de Missouri niet functioneert, hoeft deze niet defect te zijn. Hier volgen tips om zelf problemen of storingen te vinden en op te lossen.

Problemen en oplossingen

Probleem	Missouri doet niets.
Oorzaak	De stroom is niet ingeschakeld.
Oplossing	Controleer of de stekker in het 230V-stopcontact zit.
Probleem	Er is geen faxverkeer mogelijk.
Oorzaak	Er is mogelijk een storing op de buitenlijn.
Oplossing	Haal de telefoonstekker van de Missouri uit het telefoonstopcontact en sluit in plaats daarvan een telefoontoestel aan. Controleer of u met het aangesloten telefoontoestel kunt bellen. Is bellen niet mogelijk, bel dan via een andere telefoonaansluiting met 0800-0407 (gratis) of ga naar Primafoon.

Probleem	Het lukt niet om de gewenste instellingen met de programmeerkaart in te voeren.
Oorzaak	De programmeerkaart kan niet goed worden gelezen of wordt niet goed ingevoerd.
Oplossing	Controleer of u de gewenste hokjes met een HB potlood goed zwart hebt gemaakt en voer de programmeerkaart in met de tekst naar boven en met de pijl naar de Missouri.
Probleem	Het document kan niet worden ingevoerd.
Oorzaak	Het document heeft niet het juiste formaat of is niet van de juiste papiersoort.
Oplossing	Gebruik een plastic documenthouder of maak eerst een kopie (op een kopieerapparaat) van het document (zie ook paragraaf 3.6).
Probleem	U wilt een volgende pagina invoeren, maar de verbinding is verbroken.
Oorzaak	U hebt te lang gewacht met het invoeren van de volgende pagina.
Oplossing	Bel opnieuw en verzend dan de volgende pagina's. Zorg ervoor dat u vervolgpagina's binnen de 5 tot 7 toonsignalen (ongeveer 5 seconden) invoert.
Probleem	Automatische ontvangst werkt niet. De controlelampjes auto en antw zijn uit.
Oorzaak	Uw Missouri is ingesteld op handmatige ontvangst (tel).
Oplossing	Stel de ontvangst in op auto of antw (zie ook paragraaf 3.4).
Probleem	De Missouri geeft na het ontvangen van een faxbericht een toonsignaal.
Oorzaak	Bij de Missouri of bij een van de toestellen die op de Missouri zijn aangesloten ligt de hoorn van de haak.
Oplossing	Leg de hoorn op de haak.
Probleem	De Missouri drukt niet af.
Oorzaak	Het thermisch papier is verkeerd geplaatst.
Oplossing	Draai de papierrol om (zie paragraaf 1.3).
Probleem	De controlelampjes auto, antw en fijn/foto knipperen.
Oorzaak	Het faxpapier is op of de papierklep staat open.
Oplossing	Vervang de rol faxpapier in uw Missouri en/of sluit de papierklep.
Probleem	De instellingen, bijvoorbeeld naam en telefoonnummer, zijn gewist. De Missouri heeft de volgende mededeling afgedrukt: Batterij NIO, Programmeer nogmaals!
Oorzaak	Door stroomuitval of omdat de stekker van de Missouri uit het stopcontact is gehaald, is het geheugen gewist (NIO = niet in orde).
Oplossing	Programmeer de Missouri nogmaals met de programmeerkaarten (zie hoofdstuk 2).
Probleem	Bij een telefoontoestel dat op de Missouri is aangesloten gaat de bel niet over bij een binnenkomende oproep.
Oorzaak	Het maximumaantal toestellen is overschreden (zie paragraaf 5.1).
Oplossing	Beperk het aantal toestellen dat u op de buitenlijn hebt aangesloten of gebruik een huiscentrale van KPN Telecom (zie paragraaf 5.3).

6.6 Vastgelopen te verzenden pagina verwijderen

Als een pagina die u wilt verzenden niet helemaal goed wordt doorgevoerd of vastloopt, kunt u deze pagina op de volgende manier uit de Missouri verwijderen.

- 1 Druk op **stop** zodra u merkt dat de doorvoer van de pagina niet goed gaat.
 - > Het doorvoeren stopt nu.
- 2 Druk nogmaals op **stop**.
 - > De pagina zal nu verder worden doorgevoerd.

Als de pagina niet op deze wijze kan worden verwijderd, handel dan als volgt:

- 3 Open de voorklep door deze aan de bovenkant naar voren te trekken.
- 4 Trek de vastgelopen pagina uit de papierinvoer (zie afbeelding 14).
- 5 Sluit de voorklep.
- > De Missouri is nu weer gereed voor gebruik.



Afbeelding 14: Vastgelopen papier verwijderen.

6.7 Vastgelopen afdrudpapier verwijderen

Wanneer het thermisch afdrudpapier niet goed wordt doorgevoerd of vastloopt, kunt u dit op de volgende manier verwijderen.

- 1 Leg de hoorn naast de Missouri.
- 2 Open de papierklep van de Missouri (zie afbeelding 15).
- 3 Plaats de papierklep recht omhoog in de vaste stand.
- 4 Controleer of de rol papier goed strak is opgerold.
- 5 Plaats de papierrol volgens het instructie-etiket op de voorkant van de Missouri in de papierbak.

- 6 Sluit de papierklep en leg de hoorn terug.
- > Het afdrukpapier wordt een stukje doorgevoerd en daarna hoort u een toonsignaal.
- 7 Scheur het papier als volgt af: pak het papier aan één zijde vast en scheur het vanaf die zijde langs de rand af.



Afbeelding 15: Vastgelopen afdrukpapier verwijderen

6.8 Verbruiksartikelen en aansluitmateriaal aanschaffen

Om een goede werking van uw Missouri te waarborgen, dient u uitsluitend gebruik te maken van de verbruiksartikelen en het aansluitmateriaal die door Primafoon worden verkocht. Onderstaande artikelen zijn bij Primafoon verkrijgbaar:

- 1 rol faxpapier type 5.
- 1 doos faxpapier type 5.
- Aansluitmateriaal voor antwoordapparaat.
- Aansluitmateriaal voor het aansluiten van de Missouri in combinatie met één of meerdere telefoontoestellen.
- Standaard plastic documenthouder.

6.9 Papiergeleider aanbrengen

Als het oppervlak waarop de Missouri is geplaatst onvoldoende glad is, kunnen documenten bij het doorvoeren blijven steken. De ontvanger merkt dit aan de langere pagina's die uit de fax komen. U kunt dit verhelpen door een papiergeleider te bevestigen aan de onderzijde van uw Missouri. Deze zit in de verpakking van de programmeerkaarten.

- 1 Leg de hoorn naast de Missouri.
- 2 Keer de Missouri naar de onderzijde en verwijder met de hand de twee rubber dopjes bij de documentinvoer.

- 3 Plaats de papiergeleider tussen de Missouri en de rubber dopjes.
- 4 Druk de dopjes weer goed aan en zet de Missouri op z'n plaats.
- 5 Leg de hoorn terug.

Let op!

Na het terugplaatsen van de Missouri, moet u de papierklep openen en controleren of de rol thermisch papier nog juist is geplaatst (zie paragraaf 1.3). Anders kan het zijn dat de Missouri niet goed functioneert.

6.10 Storingen melden

Probeer eventuele storingen eerst te verhelpen aan de hand van de gebruiksaanwijzing. Controleer voor de zekerheid of de handelingen voor het gebruiksklaar maken van de Missouri goed zijn uitgevoerd (zie hoofdstuk 1).

Als u het probleem niet kunt verhelpen, kunt u de internet-site van de GebruikService van KPN Telecom raadplegen:

<http://www.gebruikservice.kpn-telecom.nl>

Of bel de GebruikService van KPN Telecom, telefoonnummer 0900-8642 (niet gratis).

U kunt ook met het toestel en bijbehorende onderdelen naar het verkooppunt gaan. Neem het ingevulde garantiebewijs en de aankoopbon mee als het toestel nog onder de garantie valt.

Als u door een storing op de buitenlijn niet kunt bellen of gebeld kunt worden, kunt u via een andere telefoonaansluiting bellen met 0800-0407 (gratis) of naar Primafoon gaan.

Technische gegevens van de Missouri

Toelatingsnummer	NL 99 211071
Aansluitfactor	1
Back-up-batterij	Lithium back-up-tijd 1,5 jaar
Compatibiliteit	ITU-T groep 3
Afmetingen invoerpapier	Breedte 128 – 216 mm Lengte 100 – 600 mm
Scanner	CIS (Contact Image Scanner)
Grootste leesbreedte	210 mm
Oplossend vermogen	Horizontaal – 8 dots/mm Verticaal – standaard – 3,85 regels/mm – Fijn – 7,7 regels/mm
Fotostand	16 grijstinten
Verzendtijd	Ca. 20 seconden (9600 bps, standaard oplossend vermogen voor een testpagina ITU-T nr.1)
Datacompressie	MH (Modified Huffman)
Modulatie	V29, V27ter, V21
Verzendsnelheid	9600/7200/4800/2400 bps
Afdrukmethode	Thermisch
Thermisch papier	216 mm x 30 m op rol
Document invoer	1 pagina
Faxschakelaar	Auto/antw
Contrastregeling	Automatisch
Hoofdafmetingen	Breedte 295 mm Diepte 205 mm Hoogte 93.5 mm
Aansluitspanning	200-240 V AC 50/60 Hz, 0.7 A.
Gewicht	Ca. 3000 gram zonder afdrukpapier
Omgevingstemperatuur	5 tot 35 C
Omgevingsvochtigheid	20% tot 80% relatieve vochtigheid
Thermisch papier	Type 5, artikelnummer 90-7385
Consumptie	Stand-by 10 W Zenden 30 W Ontvangen 35 W Kopiëren 50 W

De combinatie faxapparatuur en diensten van KPN Telecom

Sterdienst® Direct Doorschakelen *21

* 21 kunt u in combinatie met een fax gebruiken. Met *21 kunt u uw telefoon/fax doorschakelen naar elk telefoon/faxnummer (behalve naar 0800/0900/0906/0909-nummers), waar ook in Nederland. Staat er op de betreffende bestemming een faxapparaat, dan komt het faxbericht binnen op het telefoon/faxnummer waarnaar u hebt doorgeschakeld.

- Inschakelen Sterdienst doorschakelen: *21* telefoonnummer #.
- Uitschakelen Sterdienst doorschakelen: #21#.

WisselGesprek®

Het is niet aan te raden een abonnement op WisselGesprek te nemen op de lijn waarop ook een faxapparaat is aangesloten. Een faxbericht dat u binnenkrijgt kan worden verstoord door het WisselGesprek-sigitaal wanneer iemand anders u tegelijkertijd probeert te bellen. De functie kan eventueel worden gebruikt als u bij het uitgaande faxverkeer de functie WisselGesprek blokkeert. Bij inkomend verkeer is dit niet mogelijk.

- Inschakelen blokkering WisselGesprek (eenmalig per oproep): #43*.

VoiceMail

VoiceMail is een 'antwoordapparaat' in het telefoonnet van KPN Telecom, dat u eenvoudig via de telefoon bedient. Als u VoiceMail hebt aangezet, kan een beller een bericht inspreken. VoiceMail kan maar liefst 20 berichten opslaan van elk 2 minuten. Ideaal als u geen telefoontje wilt missen.

VoiceMail is niet te gebruiken in combinatie met een faxapparaat op dezelfde telefoonlijn!

NummerWeergave™

Met NummerWeergave kunt u zien door wie u wordt gebeld voordat u de telefoon hebt opgenomen. Het telefoonnummer van de beller verschijnt in het display van uw telefoon of uw NummerMelder, zodat u zelf kunt bepalen of u het gesprek wilt aannemen. Als u zelf iemand belt die gebruikmaakt van NummerWeergave, verschijnt uw telefoonnummer ook in het display van uw gesprekspartner voordat deze de hoorn heeft opgenomen. Als u niet wilt dat uw telefoonnummer voorafgaand aan het gesprek in het display van uw gesprekspartner verschijnt, kunt u NummerWeergave blokkeren.

- Inschakelen blokkering NummerWeergave: *31* (dit is eenmalig per gesprek).

TeleGeheugen

Met TeleGeheugen kunt u een bericht inspreken voor uzelf. Op het tijdstip dat u zelf hebt ingesteld, wordt u gebeld met uw eigen bericht. Op deze manier kunt u nooit meer iets vergeten.

- Telegeheugen inschakelen: 0900-9366 (niet gratis)

TeleBericht®

Met TeleBericht kunt u een bericht inspreken voor één tot 11 personen. Op deze manier hoeft u nooit meer 11 personen apart te bellen met hetzelfde bericht en kunt u ook een bericht achterlaten voor iemand die niet thuis is.

- TeleBericht inschakelen: 0900-9303 (niet gratis)

TeleWekker

Met TeleWekker kunt u uzelf laten wekken door de telefoon op het tijdstip dat u zelf hebt ingesteld. Op deze manier kunt u zich nooit meer verslapen.

- TeleWekker inschakelen: 0900-9266 (niet gratis)

FaxMail®

Met FaxMail kunt u waar en wanneer u maar wilt faxberichten ontvangen. Vooropgesteld dat er faxapparatuur (of PC met faxmodem en -software) aanwezig is en u een gratis abonnement hebt op FaxMail.

FaxMail kunt u op 2 manieren gebruiken:

- 1) Geef uw relaties uw persoonlijke FaxMail-nummer; alle inkomende faxberichten worden ontvangen in uw privé FaxMail-box.

Als u maar één telefoonlijn hebt waar zowel uw telefoon- als uw faxoproepen binnenkomen, blijft uw telefoon vrij voor het voeren van telefoongesprekken.

- 2) U schakelt met behulp van *21 uw faxnummer door naar uw FaxMail-box.

Op het moment dat het u uitkomt, drukt u uw faxberichten af, waar ter wereld(!) u ook bent!

FaxMail is veilig: door de pincodebeveiliging kan alleen degene die over de pincode beschikt, de faxberichten lezen.

Faxberichten blijven 3 weken opgeslagen in uw FaxMail-box!

FaxCare®

Als u regelmatig één faxbericht naar een groot aantal ontvangers verstuurt, kan een abonnement op FaxCare u veel tijd en geld besparen. FaxCare werkt als volgt: u stuurt een of meer verzendlijsten met de namen van de geadresseerden en hun faxnummers naar FaxCare. Als u vervolgens een bericht wilt versturen naar een bepaalde groep geadresseerden, verstuurt u uw faxbericht naar FaxCare. U toetst op uw faxapparaat de code in van de betreffende verzendlijst; letterlijk met één druk op de knop- en FaxCare verzendt uw bericht aan alle ontvangers van de lijst.

- U hebt er geen omkijken meer naar; FaxCare verzendt snel en goed.
- Uw faxapparaat blijft bereikbaar voor inkomende berichten.
- Via FaxCare verzendt u berichten op een tijd die u het beste uitkomt.
- Moeilijk bereikbare bestemmingen; FaxCare garandeert de aankomst van het bericht.
- Naar bestemmingen buiten Europa faxt u tegen lagere tarieven.

Belangrijk

Hebt u een faxapparaat op dezelfde lijn aangesloten als uw telefoontoestel?

Deze combinatie kan van invloed zijn op de werking van:

- WisselGesprek
- TeleBericht
- TeleGeheugen
- TeleWekker

De tekst die door TeleBericht, TeleGeheugen en TeleWekker wordt uitgezonden, start direct nadat de inkomende oproep is beantwoord. Als de Missouri de oproep aanneemt, kan een deel van de informatie verloren gaan omdat de Missouri op hetzelfde moment de selectie tussen telefoongesprek en faxbericht uitvoert.

Wilt u van deze diensten gebruikmaken, zorg er dan voor dat de Missouri is ingesteld op de ontvangstand **tel** (handmatige ontvangst).

Meer informatie

Wilt u meer informatie over de beschreven diensten, bel dan het gratis telefoonnummer 0800-0402.

Toepassingsgebieden/garantie

In deze bijlage wordt aangegeven waar u bij het gebruik van de Missouri op moet letten.

1 Algemeen

De Missouri is zodanig ontworpen dat deze optimaal functioneert in combinatie met andere (fax)apparatuur van KPN Telecom. KPN Telecom kan echter niet garanderen dat de Missouri optimaal functioneert met niet-KPN Telecom (fax)apparatuur.

2 Werkomgeving

Zet de Missouri op een vrije plaats, houd aan de achterzijde en de zijkanten een ruimte van minimaal 10 centimeter vrij. Houd aan de voorzijde een ruimte van 30 centimeter vrij of plaats de Missouri aan de rand van een tafel/bureau. Bouw hem niet in. Houdt u zich verder aan de volgende regels.

- De Missouri dient op een stevige, vlakke en schone ondergrond te staan.
- Plaats de Missouri niet in een extreem warme of vochtige ruimte of in de buurt van verwarming of airconditioning.
- Vermijd bloot stelling aan direct zonlicht.

3 Elektriciteitsnet

Sluit de Missouri aan op een makkelijk toegankelijk geaard stop-contact.

4 Afdrukpapier

Voor een optimale werking van de Missouri en de minste kans op storingen, is het verstandig om uitsluitend afdrukpapier van Primafoon aan te schaffen.

5 Gebruik

De Missouri is ontworpen voor particulier gebruik. Gebruik de Missouri uitsluitend waarvoor deze bestemd is. Let hierbij met name op het maximaal aantal berichten dat u per dag verstuurt, ontvangt of kopieert. Voor de Missouri is dat vastgesteld op:

- 5 pagina's zenden per dag.
- 2 pagina's ontvangen per dag.
- 2 pagina's kopiëren per dag.

Als structureel per dag meer pagina's worden verzonden, ontvangen of gekopieerd dan hierboven aangegeven, zal de kans op storingen toenemen.

6 Garantie

De garantievoorwaarden staan de het garantiebewijs dat u bij aankoop hebt ontvangen. Op de Missouri zijn de 'Algemene Voorwaarden van KPN Telecom voor Verkoop' van toepassing. Deze voorwaarden zijn gratis verkrijgbaar bij Primafoon.

Trefwoordenlijst

A

aansluiten	
Missouri	9
aansluitfactor	35
aansluitpunt	
antwoordapparaat	4
buitenlijn	4
extra telefoontoestel	4
hoorn	4
aantal belsignalen	17
programmeren	13
afdrukpapier	47
afscheurrand	3
alarmsignaal	19
alarmtijd	18
antwoordapparaat aansluiten	35
antwoordapparaat	
aansluitpunt voor	4
automatische ontvangst	23

B

belsignalen	17; 12
berichten ontvangen	20; 22
ontvangststanden	23
berichten verzenden	20
buitenlijn	
aansluitpunt	4

C

callington	18; 29
controlelampje	3

D

diensten	43
document handmatig verzenden	21
document invoeren	20
documentinvoer	4

E	
elektriciteitsnet	47
externe telefoon ontvangstcode	17
programmeren	13
extra telefoon(s) aansluiten	35
extra toestel	
aansluitpunt voor	4
F	
faxschakelaar	
programmeren	13
faxselect-functie	18
G	
garantie	48
H	
handmatige ontvangst	25
huiscentrale	35
hulppagina	36
I	
Informatiecodes	36
inhoud van de verpakking	2
K	
kieslijst afdrukken	34
kopiëren	31
L	
luidspreker	12
M	
maximumaantal apparaten	35
maximumaantal berichten	47
meerdere pagina's invoeren	21
meldtekst	29
Missouri aansluiten	9
Missouri plaatsen	9
Missouri programmeren	13

N

naam (logo)	17
netspanning, zie elektriciteitsnet	47

O

ontvangen	20; 22
ontvangststanden	23
overzicht met instellingen afdrucken	16

P

papierbak	4
papiergeleider	2; 4; 40
papiergeleider aanbrengen	40
papierklep	3
papierrol plaatsen	10
printkop	4
problemen oplossen	37
programmeerkaarten	
invoeren	15
invullen	13
soorten	13
programmeren	13

S

snelkiezen	21; 33
standaardinstellingen	13
stille-detectie	18
programmeren	13
stroomuitval	7

T

taal	17
programmeren	13
technische gegevens	42
telefoon-/faxnummer	
eigen - programmeren	13; 19
telefoonaansluitsnoer	2
telefoontoestel	
aansluitpunt voor	4
teksttelefoon	18

toonkiezen	18
toonsignalen	37

V

vastgelopen afdrukpapier verwijderen	39
vastgelopen te verzenden pagina verwijderen	39
verkort kiezen	21; 32
verkorte gebruiksaanwijzing	8; 36
verzenden	20
volume	
belsignaal	12
luidspreker	12

Z

zendjournaal	19; 30
zend/ontvangstjournaal	30
programmeren	13